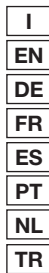

**Defangatore - Defangatore magnetico****Dirt separator - Magnetic dirt separator****Schlammabscheider - Schlammabscheider mit Magnet****Pot de décantation - Pot de décantation magnétique****Desfangador - Desfangador magnetico****Separador de sujidade - Separador de sujidade magnético****Vuilafscheider - Vuilafscheider met magneet****Tortu tutucu - Manyetik tortu tutucu**

© Copyright 2020 Caleffi

**5462-5463-5465-5466-5468-5469 series****Funzione****Function****Funktion****Fonction****Función****Função****Werking****İşlev**

Negli impianti di climatizzazione il defangatore separa le impurità contenute, soprattutto costituite da particelle di sabbia e ruggine, raccogliendole in un'ampia camera di decantazione, da cui possono essere scaricate anche ad impianto funzionante.

È disponibile nelle versioni per l'installazione su tubazioni orizzontali o verticali e nella versione con magnete, indicato per l'elevata efficacia nell'azione di separazione delle impurità ferrose.

In heating and air conditioning systems, the dirt separator separates off these impurities, which are mainly made up of particles of sand and rust, collecting them in a large collection chamber, from which they can be removed even while the system is in operation. It is available in versions for installation on horizontal or vertical pipes and with a magnet, suitable for the high effectiveness in separating ferrous impurities.

Der Schlammabscheider trennt in Heizungs- und Kühlungsanlagen die vor allem aus Sand- und Rostpartikeln bestehenden Verunreinigungen in einer großen Dekantierkammer ab, aus der sie auch bei in Betrieb befindlicher Anlage entfernt werden können. Die Schlammabscheider sind in den Ausführungen für die horizontale oder vertikale Installation in Rohrleitungen erhältlich. Die Ausführungen mit Magnet entfernen auf einfache und effiziente Weise magnetische Schlammteilchen aus Heizungsanlagen.

Le pot de décantation sépare les impuretés contenues dans les installations de chauffage et de rafraîchissement, surtout celles constituées de particules de sables et de rouille et les recueille dans une chambre de décantation de grande taille, d'où elles peuvent ensuite être vidangées, même lorsque l'installation fonctionne. Il est disponible en différentes versions pour le montage une tuyauterie horizontale ou verticale et en version avec aimant, particulièrement indiqué pour la captures des impuretés ferreuses.

En las instalaciones de climatización, el desfangador separa las impurezas contenidas en el agua, sobretudo de las partículas de arena y herrumbre, depositándolas en una amplia cámara de decantación, desde la cual se puede vaciar, incluso con el sistema en funcionamiento. Esta disponible en la versión para montar en tubos horizontales o verticales y en la versión magnetica, recomendada por la gran eficacia en la separación de las impurezas.

Nas instalações de climatização, o separador de sujidade separa as impurezas existentes, sobretudo constituídas por partículas de areia e ferrugem, recolhendo-as numa ampla câmara de decantação, de onde podem ser eliminadas mesmo com a instalação em funcionamento.

Encontra-se disponível nas versões para instalação em tubagens horizontais ou verticais e na versão com iman, indicado para uma eficácia elevada na ação de separação das impurezas ferrosas.

In verwarmings- en koelinstallaties verwijdert de vuilafscheider alle onzuiverheden die voornamelijk bestaan uit kleine deeltjes zand en roest. De onzuiverheden worden verzameld in een grote opvangkamer waarvan ze dan verwijderd kunnen worden, zelfs met de installatie in werking. De vuilafscheiders zijn beschikbaar in horizontale en verticale uitvoering evenals met magneet, gekend om met een hoge efficiëntie ijzerhoudende vuildeeltjes af te scheiden.

Tortu tutucu, ısıtma ve iklimlendirme sistemlerinde genellikle toz ve pas parçacıklarından oluşan tortuyu ayrıtırarak büyük bir toplama haznesinde biriktirir. Bu haznede biriken tortu, sistem kullanımında olduğunda bile uzaklaştırılabilir. Yatay veya dikey borulara montaja uygun ve demir esaslı parçacıkların ayrılmasında yüksek etkili mknatsızlı sürüm olmak üzere farklı modelleri mevcuttur.

**Product range**



**546205** 3/4"  
**546206** 1"  
**546207** 1 1/4"  
**546208** 1 1/2"  
**546209** 2"



**546902** Ø 22  
**546905** 3/4"  
**546906** 1"



**546305** 3/4"  
**546306** 1"  
**546307** 1 1/4"  
**546308** 1 1/2"  
**546309** 2"



**546315** 3/4"  
**546316** 1"  
**546317** 1 1/4"  
**546318** 1 1/2"  
**546319** 2"



**546802** Ø 22  
**546803** Ø 28  
**546805** 3/4"  
**546806** 1"



**546550** DN 50  
**546560** DN 65  
**546580** DN 80  
**546510** DN 100  
**546512** DN 125  
**546515** DN 150



**546520\*** DN 200  
**546525\*** DN 250  
**546530\*** DN 300



**546650** DN 50  
**546660** DN 65  
**546680** DN 80  
**546610** DN 100  
**546612** DN 125  
**546615** DN 150



**546620\*** DN 200  
**546625\*** DN 250  
**546630\*** DN 300

\*Without insulation and with floor supports

**Technical specifications**

**Threaded connections**

Materials: - body: brass EN 1982 CB 753S  
 - dirt collection chamber: brass EN 12165 CW617N  
 - top plug: brass EN 12164 CW614N  
 - int. element: PA66G30, stainless steel (vertical version)  
 - hydraulic seal: EPDM  
 - drain cock: brass EN 12165 CW617N  
 - magnet: - 5463, 5468 2 x 0,3 T  
 - 5466 7 x 0,475 T  
 - 546610 12 x 0,475 T  
 - 546612 3 x 17 x 0,475 T  
 - 546615 water, glycol solution  
 50 %  
 10 bar  
 0-110 °C  
 Connections: - main: Ø 22 and Ø 28 compression end, 3/4", 1", 1 1/4", 1 1/2", 2" F  
 - top: 1/2" F (with plug)  
 - drain: hose connection

**Flanged connections**

Materials: - body: epoxy resin coated steel  
 - int. element: stainless steel EN 10088-3 (AISI 302) and HDPE  
 - hydraulic seal: non-asbestos fibre  
 - shut-off and drain valve body: brass EN 12165 CW617N,  
 (DN 200-DN 300)  
 - magnet pocket: brass EN 12164 CW614N

Medium: water, glycol solution non hazardous, therefore excluded from the guidelines of 67/548/CEE Directive  
 50 %  
 10 bar  
 0-100 °C  
 Connections: - main: PN 16: DN 50-DN 150; PN 10: DN 200-DN 300  
 - top: 3/4" M (with plug)  
 - temperature probe connections: 1/2" inlet/outlet (DN 200-DN 300)  
 - drain: 1" F (DN 50-DN 150); 2" F (DN 200-DN 300)

**Technical characteristics of insulation on 5463 series**

Material: closed-cell expanded PE-X  
 Thickness: 10 mm  
 Density: inner part: 30 kg/m<sup>3</sup>; outer part 80 kg/m<sup>3</sup>  
 Conductivity (ISO 2581): at 0 °C: 0,038 W/(m·K); at 40 °C: 0,045 W/(m·K)  
 Water vapour resistance coefficient (DIN 52615): > 1.300  
 Temperature range: 0–110 °C  
 Fire resistance (DIN 4102): class B2

**Technical characteristics of insulation on flanged models from DN 50 to DN 100**

**Inner part** Material: rigid closed-cell expanded polyurethane foam  
 Thickness: 60 mm  
 Density: 45 kg/m<sup>3</sup>  
 Conductivity (ISO 2581): 0,023 W (m·K)  
 Temperature range: 0–105 °C

**Outer part** Material: embossed aluminium  
 Thickness: 0,70 mm  
 Fire resistance (DIN 4102): class 1

**Head covers** Heat formed material: PS  
 Material: closed-cell expanded PE-X  
 Thickness: 60 mm  
 Density: inner part: 30 kg/m<sup>3</sup>; outer part 80 kg/m<sup>3</sup>  
 Conductivity (ISO 2581): at 0° C: 0,038 W/(m·K); at 40 °C: 0,045 W/(m·K)  
 Water vapour resistance coefficient (DIN 52615): > 1.300  
 Temperature range: 0–100 °C  
 Fire resistance (DIN 4102): class B2

**Technical characteristics of insulation on flanged models DN 125 and DN 150**

**Outer part** Material: embossed aluminium  
 Thickness: 0,70 mm  
 Fire resistance (DIN 4102): class 1

**Caratteristiche idrauliche**

**Hydraulic characteristics**

**Hydraulische Eigenschaften**

**Caractéristiques hydrauliques**

**Características hidráulicas**

**Características hidráulicas**

**Hydraulische kenmerken**

**Hidrolik özellikleri**

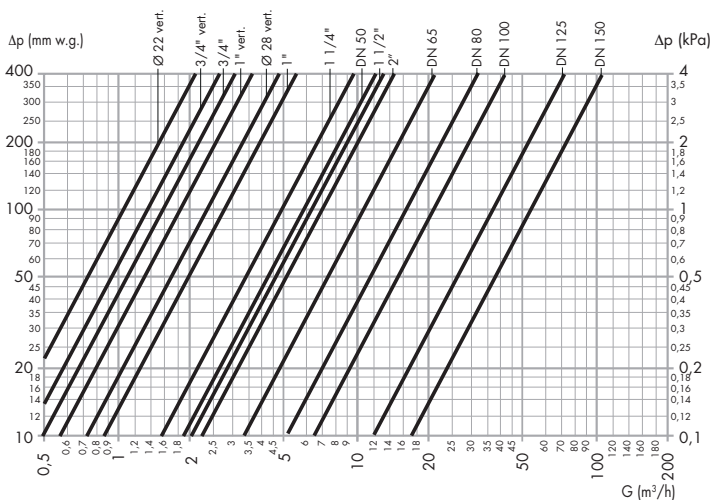

DN	DN 20 vertical	DN 20 vertical	DN 25 vertical	DN 25 vertical	DN 20	DN 25	DN 32	DN 40	DN 50	DN 50	DN 65	DN 80	DN 100	DN 125	DN 150	DN 200*	DN 250*	DN 300*
Conn.	Ø 22	3/4"	1"	Ø 28	3/4"	1"	1 1/4"	1 1/2"	2"	-	-	-	-	-	-	-	-	-
Kv (m <sup>3</sup> /h)	10,7	13,8	18,2	24,7	16,2	28,1	48,8	63,2	70,0	60,5	110,0	160,0	216,0	365,0	535,0	900,0	1200,0	1500,0

DN	DN 200*	DN 250*	DN 300*
	546620	546625	546630
Conn.	-	-	-
Kv (m <sup>3</sup> /h)	900	1200	1500

\* Not shown on graph

La velocità massima raccomandata del fluido agli attacchi del dispositivo è di 1,2 m/s.  
La tabella sotto riportata indica le portate massime per rispettare tale condizione.

The maximum recommended speed of the medium to the device connections is 1,2 m/s.  
The following table gives the maximum flow rates to observe this condition.

Die empfohlene maximale Durchflußgeschwindigkeit im Luftabscheider beträgt 1,2 m/s.  
Die untenstehende Tabelle gibt die maximale Durchflußmenge bei Einhaltung dieser Bedingung an.

La vitesse maximum recommandée du fluide dans la tuyauterie est de 1,2 m/s.  
Le diagramme ci-dessous indique les débits maximaux pour respecter cette condition.

La velocidad máxima recomendada de circulación del fluido en la tubería es de 1,2 m/s. La tabla arriba indicada da el caudal máximo para respetar esta condición.

A velocidade máxima recomendada de circulação do fluido nas ligações do dispositivo é de 1,2 m/s. A tabela apresentada em baixo indica os caudais máximos para respetar esta condição.

De maximum aanbevolen watersnelheid door de leidingen heen bedraagt 1,2 m/s.  
Hiermee rekening houdend, geeft de onderstaande tabel de maximaal toelaatbare debieten weer.

Cihaz bağlantılarına doğru ortam için maksimum tavsiye edilen hız 1,2 m/sn'dir.  
Aşağıdaki tabloda, bukoşulu gözlemleyebileceğiniz maksimum akış hızları gösterilmektedir.

DN	DN 20	DN 25	DN 25	DN 32	DN 40	DN 50	DN 50	DN 65	DN 80	DN 100	DN 125	DN 150	DN 200	DN 250	DN 300
Conn. Ø 22-3/4"	1"	1"	1 1/4"	1 1/2"	2"	-	-	-	-	-	-	-	-	-	-
l/min	22,7	22,7	35,18	57,85	90,36	136,6	141,2	238,72	361,5	564,8	980,0	1436,6	2433	3866	5416
m³/h	1,36	1,36	2,11	3,47	5,42	8,20	8,47	14,32	21,69	33,89	58,8	86,2	146	232	325

**Installazione**  
**Installation**  
**Einbau**  
**Installation**  
**Instalación**  
**Instalação**  
**Installatie**  
**Montaj**

Il defangatore va installato preferibilmente sul circuito di ritorno a monte della caldaia, questo per intercettare le impurità presenti nel circuito soprattutto in fase di attivazione dell'impianto, prima che possano arrivare alla caldaia. Il defangatore va installato preferibilmente a monte della pompa e sempre in posizione verticale. Utilizzare le specifiche versioni destinate all'installazione su tubazioni orizzontali o verticali. Nei defangatori è indifferente il senso di flusso del fluido termovettore. Per la serie 5466 nelle misure DN 50÷DN 150, occorre prevedere uno spazio di almeno 16 cm al di sotto del defangatore al fine di consentire l'estrazione del magnete.

The dirt separator should preferably be installed on the return circuit upstream of the boiler in order to intercept any impurities already present in the circuit, particularly when it is first commissioned, and prevent them from reaching the boiler. The dirt separator should always be installed vertically, and preferably upstream of the pump. Use the specific versions designed for installation on horizontal or vertical pipes. The flow direction of the medium is not important in dirt separators. For 5466 series, sizes DN 50–DN 150, it is necessary to provide at least a 16 cm space underneath the dirt separator in order to allow the extraction of the magnet.

Der Schlammabscheider wird vorzugsweise in der Rücklaufleitung vor dem Kessel installiert, damit die vor allem beim Einschalten der Anlage im Kreislauf enthaltenen Verunreinigungen abgefangen werden können, bevor sie in den Kessel gelangen. Der Schlammabscheider ist vorzugsweise vor der Pumpe und immer in vertikaler Stellung zu installieren. Die zur Installation an horizontalen bzw. vertikalen Rohrleitungen vorgesehenen spezifischen Ausführungen verwenden. In den Schlammabscheidern spielt die Strömungsrichtung des Mediums keine Rolle. Bei der Serie 5466 Dimension DN 50÷DN 150, muss unter dem Schlammabscheider mindestens 16 cm Platz für die Entnahme des Magneten bleiben.

Installer le pot de décantation de manière à ce que la chambre de décantation soit à la verticale, et de préférence :

- en amont de la chaudière ou d'un échangeur, afin d'éviter l'encrassement de ces appareils,
- en amont des circulateurs.

Le sens du flux n'a pas d'importance sur les dispositifs.

Pour la série 5466 pour les dimensions DN 50–DN 150, prévoir un espace d'au moins 16 cm au-dessous du pot de décantation afin de permettre l'extraction de l'aimant.

El desfangador se instala con preferencia en el circuito de retorno, antes de la caldera. Así puede interceptar las impurezas presentes en el circuito (sobre todo durante la puesta en marcha de la instalación) antes que lleguen a la caldera. El desfangador se instala con preferencia antes de la bomba y siempre en posición vertical. Utilizar la versión específica según se monte en un tubo horizontal o vertical. El sentido de paso del fluido por el desfangador es indiferente. Para la serie 5466 en las medidas DN 50–DN 150, se debe dejar un espacio no inferior a 16 cm debajo del desfangador para poder extraer el imán.

O separador de sujidade deve ser instalado, de preferência, no circuito de retorno a montante da caldeira, isto para intercetar as impurezas presentes no circuito, sobretudo na fase de ativação da instalação, antes que possam chegar à caldeira. O separador de sujidade deve ser instalado, de preferência, a montante da bomba e sempre na posição vertical. Utilizar as versões específicas destinadas à instalação em tubagem horizontal ou vertical. Nos separadores de sujidade é indiferente o sentido de fluxo do fluido termovetor. Para a série 5466, nas medidas DN 50÷DN 150, é necessário deixar um espaço de, pelo menos 16 cm, por baixo do separador de impurezas, a fim de poder remover o íman.

De vuilafscheider moet bij voorkeur worden geïnstalleerd op het retourcircuit van de installatie, om de onzuiverheden die vooral in het circuit aanwezig zijn bij de opstartfase te onderscheppen voordat zij de ketel kunnen bereiken. De vuilafscheider wordt bij voorkeur voor de pomp geplaatst met de spuioopening naar beneden. Afhankelijk van de toepassing kan men kiezen uit een horizontale en verticale uitvoering. Bij plaatsing dient geen rekening gehouden te worden met de vloeistof. Voor de serie 5466 in de afmetingen DN 50÷DN 150, moet een ruimte van minstens 16 cm onder de vuilafscheider worden vrijgehouden om de magneet te kunnen verwijderen.

Tortu tutucu, özellikle ilk kez devreye alındığında halihazırda devrenin içinde bulunan yabancı maddeleri yakalamak ve kazana ulaşmasını engellemek için tercihen kazan giriş yönü doğrultusundaki dönüş hattına takılmalıdır. Tortu tutucu mutlaka dikey olarak ve tercihen pompanın giriş yönüne takılmalıdır. Yatay veya dikey borulara montaj için, tasarlanan özel modelleri kullanılmalıdır. Tortu tutucularda ortam malmzesinin akış yönü önemli değildir. DN 50÷DN 150 ölçü aralığındaki 5466 serisinde mknatsız çıkartılmasına olanak sağlamak için tortu tutucunun altında en az 16 cm boşluk bırakılmalıdır.

**Tubazioni orizzontali**  
**Horizontal pipes**  
**Horizontale Rohrleitungen**  
**Tuyauterie horizontale**  
**Tubos horizontales**  
**Tubagens horizontais**  
**Horizontale leidningen**  
**Yatay borular**

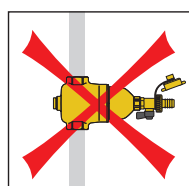
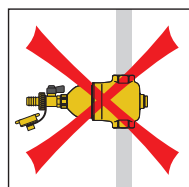
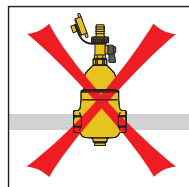
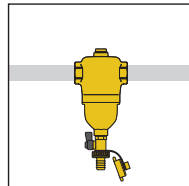
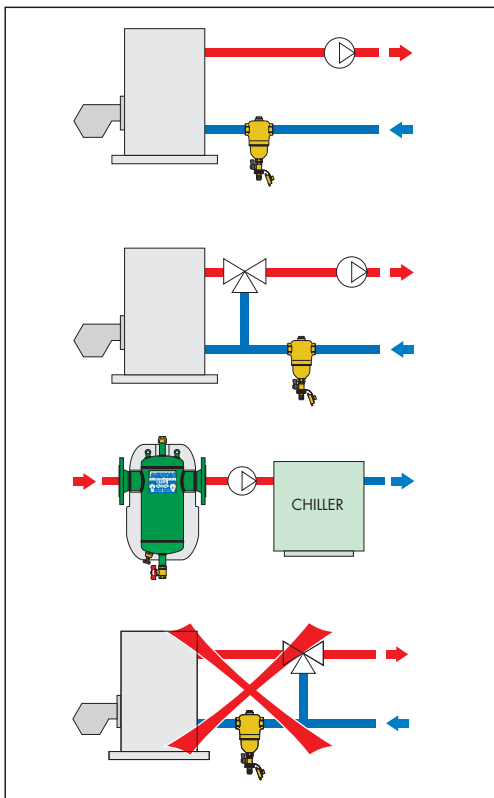

**Tubazioni verticali**  
**Vertical pipes**  
**Vertikale Rohrleitungen**  
**Tuyauterie verticale**  
**Tubos verticales**  
**Tubagens verticais**  
**Verticale leidingen**  
**Dikey borular**

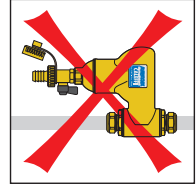
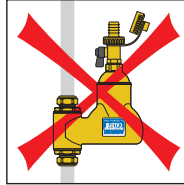
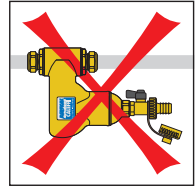
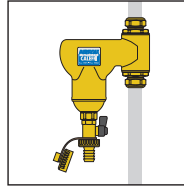
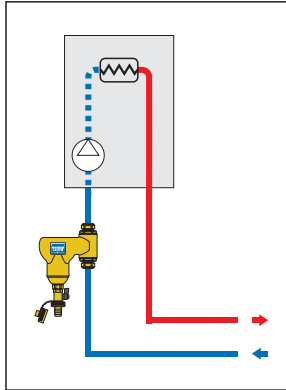

**Scarico fanghi**  
**Draining off dirt**  
**Schlammablass**

La camera di accumulo del defangatore è dotata di un rubinetto di intercettazione a sfera con apposita chiave nella versione filettata (A) e di una valvola di intercettazione a sfera con manopola a farfalla, nella versione flangiata (B). Queste valvole possono essere utilizzate per effettuare lo spurgo delle impurità raccolte nella parte bassa del defangatore, anche ad impianto funzionante.

**Évacuation des boues**

The dirt separator's collection chamber is equipped with a shut-off ball cock with special key in the threaded version (A) and with a shut-off ball valve with butterfly handle in the flanged version (B). These valves can be used to drain off debris collected at the bottom of the dirt separator, even with the system running.

**Descarga de fangos**

Die Sammelkammer des Schlammabscheiders ist in der Gewindeausführung (A) mit einem KFE-Hahn, in der Flanschversion (B) mit einem Kugelhahn ausgestattet. Über diese Ventile können die Verunreinigungen, die sich im unteren Bereich des Schlammabscheiders angesammelt haben, auch während des Betriebs der Anlage abgeführt werden.

**Descarga da sujidade**

La chambre d'accumulation du pot de décantation est équipée d'un robinet d'arrêt à sphère doté d'une clavette dans la version fileté (A), et d'une vanne d'arrêt à sphère dotée d'une manette papillon, dans la version à brides (B). Ces vannes peuvent être utilisées pour évacuer les impuretés recueillies dans la partie inférieure du pot de décantation, que l'installation soit en service ou non.

**Vuilafvoer**

La câmara de acumulación del desfangador posee un grifo de corte de esfera con llave en la versión roscada (A), y una válvula de corte de esfera con mando de mariposa en la versión embreadada (B). El grifo o la válvula de corte sirven para descargar las impurezas recogidas en la parte inferior del desfangador, operación que se puede efectuar incluso con la instalación en marcha.

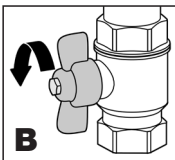
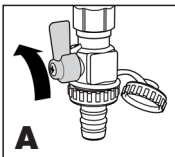

A câmara de acumulação do separador de sujidade possui uma torneira de interceção de esfera com chave na versão roscada (A), e uma válvula de interceção de esfera com manipulo de borboleta (B) na versão flangeada.

Estas válvulas podem ser utilizadas para efetuar a limpeza das impurezas reunidas na parte inferior do separador de sujidade, mesmo com a instalação a funcionar.

De vuilafscheider is voorzien van een kogelkraan met een speciale handbediening afhankelijk van de uitvoering. Tekening A bij schroefdraadaansluitingen, tekening B bij flensaansluitingen. Deze wordt gebruikt bij het spuien van de vuilopvangkamer.

Tortu tutucunun toplama haznesi, diğli modelde (A) özel anahtarlı küresel kesme vanası ile ve flanşli modelde ise (B) kelebek kollu küresel kesme vanası ile tümleşiktir. Bu vanalar, sistem çalışırken bile tortu tutucunun dibinde biriken tortunun boşaltılması için kullanılabilir.

**Manutenzione**  
**Maintenance**  
**Wartung**  
**Entretien**  
**Manutención**  
**Manutenção**  
**Onderhoud**  
**Bakım**

Nei modelli filettati, dopo aver intercettato le valvole, è sufficiente svitare la camera accumulo fanghi, con una chiave esagono 26 mm (1), alla quale l'elemento interno risulta fissato in modo tale da poter essere sfilato per la pulizia.

Nei modelli ad attacco verticale è solamente consentito svitare la camera di accumulo fanghi per le operazioni di pulizia senza sfilare l'elemento interno.

For maintenance of threaded models, after shutting off the valve, simply use a 26 mm hexagon wrench (1) to unscrew the dirt collection chamber, to which the inner element is fixed in such a way that it can be removed for cleaning. For vertical connection models, the dirt collection chamber may only be unscrewed for cleaning procedures, without removing the inner element.

Zum Warten der Modelle mit Gewinde, die Schmutzkammer mit einem 26-mm-Schraubenschlüssel abschrauben (1). Das Innenelement kann so zur Reinigung herausgezogen werden. Bei Modellen mit vertikalem Anschluss darf zur Reinigung nur die Schlamm-Sammelkammer aufgeschraubt werden, ohne das Innenelement herauszuziehen.

Pour l'entretien éventuel des modèles filetés, il suffit de dévisser la chambre d'accumulation des boues avec une clé hexagonale 26 mm (1) pour dégager l'élément intérieur qui est fixé afin de le nettoyer. Pour l'entretien des modèles à raccord vertical, dévisser uniquement la chambre d'accumulation des boues pour procéder au nettoyage sans dégager l'élément intérieur.

Para el mantenimiento de los modelos roscados, es suficiente desenroscar la cámara de acumulación de los fangos con una llave hexagonal de 26 mm (1) y extraer el elemento interior para limpiarlo. En los modelos con conexión vertical se permite solamente desenroscar la cámara de acumulación de fango para limpiarla, sin extraer el elemento interno.

Nos modelos roscados, após se ter seccionado as válvulas, é suficiente desaparafusar a câmara de acumulação de sujidade, com uma chave hexagonal de 26 mm (1), à qual o elemento interno está fixo, de forma a poder ser retirado para limpeza. Nos modelos com ligação vertical é apenas permitido desaparafusar a câmara de acumulação de sujidade para operações de limpeza, sem extrair o elemento interno.

Het verwijderen van de vuilopvangkamer voor de reiniging van het interne element kan gebeuren door middel van een sleutel van 26mm. Let erop dat bij de verticale uitvoering het interne element in de vuilafscheider dient te blijven.

Dişli modellerin bakımı için, vananın kapatılmasının ardından, iç ögesi temizlik için çıkartılabilecek şekilde sabitlenmiş kir toplama haznesini sadece 26 mm'lik bir altigen anahtarı (1) kullanın. Dikey bağlantılı modellerde kir toplama haznesi sadece temizlik prosedürü için ve iç ögesi çıkartılmadan sökülmelidir.

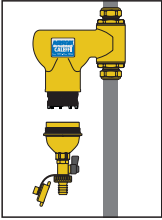
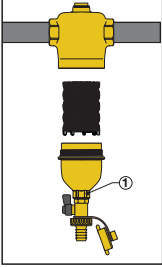

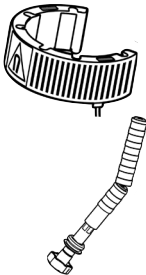

**Attenzione**  
**Warning**

**Achtung**  
**Attention**  
**Atención**  
**Atenção**  
**Opgelet**  
**Uyari**





Il simbolo , riportato sull'anello estraibile (C) del defangatore filettato e su corpo e coibentazione della versione flangiata, indica la presenza di magneti che generano un forte campo magnetico, eventuale causa di danni ad apparecchiature elettroniche che siano poste nella sua vicinanza.

The symbol , shown on the removable ring (C) of the threaded dirt separator and on both the body and insulation of the flanged version, indicates the presence of magnets that generate a strong magnetic field. This could cause damages to electronic devices kept in its proximity.

Das Symbol , auf dem abnehmbaren Ring (C) des Schlammabscheiders in der Gewindeversion sowie auf Gehäuse und Isolierung der Flanschversion zeigt an, dass hier Magnete vorhanden sind, die ein starkes Magnetfeld erzeugen. Es können möglicherweise Schäden an elektronischen Geräten auftreten, die in der Nähe platziert sind.

Le symbole , indiqué sur l'anneau extractible (C) du pot de décantation fileté et sur le corps et la coque d'isolation de la version à brides, indique la présence d'aimants générant un fort champ magnétique pouvant éventuellement endommager les appareils électroniques qui se trouveraient à proximité.

El símbolo , presente en la anilla extraíble (C) del desfangador roscado y en el cuerpo y el aislamiento de la versión embreadada, indica la presencia de imanes que generan un fuerte campo magnético, el cual puede dañar los equipos electrónicos situados en su proximidad.

O símbolo , apresentado no anel extraível (C) do separador de impurezas roscado, no corpo e isolamento da versão flangeada, indica a presença de imans que geram um forte campo magnético, causa eventual de danos em aparelhos eletrônicos que estejam colocados nas suas imediações.

Het symbool , weergegeven op de afneembare ring (C) van de vuilafscheider met schroefdraadaansluiting en op het lichaam en de isolatie van de uitvoering met flensaansluiting, geeft de aanwezigheid van magneten weer die een sterk magnetisch veld veroorzaken waardoor elektronische apparaten in de nabijheid schade kunnen oplopen.

Dişli kir separatörünün sökülebilir halkasının (c) üzerinde ve hem gövde hem de flanşlı modelin yalıtımında görünen simge , güçlü bir manyetik alan oluşturan mıknatıslar bulunduğunu belirtir. Bu alan yakındaki elektronik cihazların hasar görmesine neden olabilir.

**Procedura di smontaggio/ montaggio coibentazione e scarico fanghi serie 5463/5468**

**Procedures for insulation disassembly/ assembly and dirt drain off 5463/5468 series**

**Demontage / Montage der Isolierung und Entfernung der magnetischen Schlammartikel Serie 5463/5468**

**Procédure de démontage/remontage coque isolante et vidange boues série 5463/5468**

**Procedimiento de desmontaje/ montaje aislamiento y descarga fangos serie 5463/5468**

**Procedimiento de desmontagem / montagem do isolamento e descarga da sujidade série 5463/5468**

**Werkwijze voor het demonteren en monteren van de isolatie en het spuien van de vuilafscheider 5463/5468**

**5463/5468 serilerinde yıkıtım sökme / takma ve kir boşaltma prosedürü**

1. Smontare la coibentazione preassemblata sfilando prima l'involucro inferiore (A) della camera di accumulo e se necessario successivamente la coibentazione superiore (B).
2. Rimuovere l'anello (C) in cui sono alloggiati i due magneti che, in fase di defangazione, hanno trattenuto le impurità ferrose.

**NB: Operazione valida anche per i defangatori verticali serie 5468 senza coibentazione.**

3. Eseguire l'operazione scarico fanghi aprendo il rubinetto di intercettazione a sfera (D) con l'apposita chiavetta (E).
4. Terminata l'operazione di scarico fanghi, rimontare la coibentazione con procedimento inverso rispetto a quanto illustrato nei punti 1 e 2.

1. Remove the pre-assembled insulation by taking off the bottom casing (A) of the collection chamber first and if necessary, the top insulation later (B).
2. Remove the ring (C) containing the two magnets, that during the dirt separation phase retained the ferrous impurities.

**NB: This operation is valid also for the vertical dirt separators 5468 series without insulation.**

3. Carry out the dirt drain off operation by opening the ball shut-off cock (D) with the special key (E).
4. Once finished the dirt drain off operation, fit the insulation again following the procedure shown at points 1 and 2 all the way around.

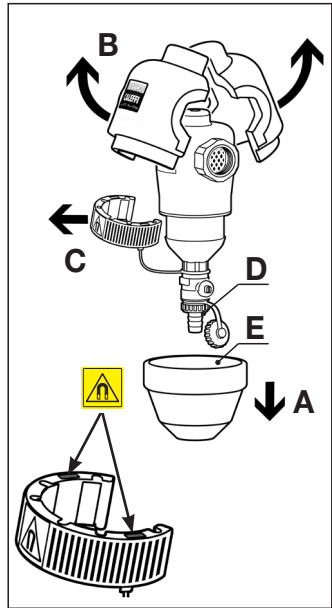

1. Demontieren Sie zuerst die vormontierte Isolierung am unteren Gehäuse der Sammelkammer (A) und bei Bedarf, dann die obere vormontierte Isolierung (B).
2. Demontieren Sie den Ring (C), an dem durch 2 Magnete die magnetischen Schlammartikel gehalten werden.

**HINWEIS: Dieser Vorgang gilt auch für die Serie 5468 vertikaler Schlammabscheider ohne Isolierung.**

3. Entfernen Sie die Verschmutzung, indem Sie das Entleerungsventil (D) mit Hilfe des speziellen Schlüssels in der Kappe (E) öffnen und den Schmutz ablassen.
4. Sobald Sie den Schmutz entfernt haben, verschließen Sie wieder das Entleerungsventil und montieren die Isolierung umgekehrt wie in Punkt 1 und 2 beschrieben.

1. Retirer la coque isolante en tirant d'abord sur la partie inférieure (A) puis en au besoin, séparant les deux coques supérieures (B).
2. Retirer l'anneau (C) dans lequel sont logés les deux aimants qui, lors de la décantation ont retenu les impuretés ferreuses.

**NB : cette opération est valable aussi pour le Dircal vertical série 5468 sans coque isolante.**

3. Vidanger les boues en ouvrant le robinet de vidange à sphère (D) à l'aide du carré situé sur le bouchon (E).
4. Une fois la vidange effectuée, replacer la coque isolante en procédant à l'inverse des opérations 1 et 2.

1. Desmontar el aislamiento pre-ensamblado quitando el envoltorio inferior (A) de la cámara de acumulación y en caso de necesidad, sucesivamente el aislmineto superior (B).
2. Quitar la anilla (C) en la que están puestos los imanes que durante la desfangación han retenido la suciedad metálica.

**NB: Operación válida también para los desfangadores verticales serie 5468 sin aislamineto.**

3. Hacer la misma operación de descarga fangos abriendo el grifo de interceptación de esfera (d) a través de la llave dedicada (E).
4. Terminada la operación de descarga fangos montar otra vez el aislamineto con el procedimiento inverso a lo ilustrado en los puntos 1 y 2.

1. Desmontar o isolamento pré-montado, retirando em primeiro lugar o invólucro inferior (A) da câmara de acumulação e, caso necessário, em seguida, o isolamento superior (B).
2. Remover o anel (C), onde se encontram os dois ímãs que, na fase da separação de impurezas, retiveram as impurezas ferrosas.

**N.B.: Operação válida também para os separadores verticais série 5468 sem isolamento.**

3. Efetuar a operação de descarga da sujidade, abrindo a torneira de interceção de esfera (D) com a chave específica.
4. Terminada a operação de descarga da sujidade, voltar a montar o isolamento com o procedimento inverso indicado no ponto 1 e 2.



1. Demonteer de voorgeassembleerde isolatie door de bodemkap (A) van de vuilopvangkamer af te halen en vervolgens het bovendeel (B) te verwijderen.
2. Indien het noodzakelijk wordt om te spuien, verwijder ring (c) die 2 magneten bevat die de ijzerhoudende vuildeeltjes verzamelen en vasthoudt.  
**NB. werkwijze ook geldig voor de verticale vuilafscheiders serie 5468 zonder isolatie.**
3. Vervolgens kan men het opgevangen vuil verwijderen door de bedieningshendel van de spuikraan te openen.
4. Wanneer al het vuil verwijderd is, sluit de spuikraan en plaats de ring (C) en isolatieschalen (A) en (B) terug zoals omschreven in punt 1 en 2.

1. Öncelikle toplama haznesinin alt tarafını (A) ve ardından eğer gerekiyorsa üst tarafını (B) çıkartarak önceden takılmış yalıtımı çıkartın.
2. Kir ayırma aşamasında demir esaslı parçacıkları tutan iki mıknatısı içeren halkayı (C) çıkartın.  
**NB: Bu işlem ayrıca 5468 serisi yalıtımsız dikey tortu tutucular için de geçerlidir.**
3. Özel anahtarlı (E) küresel kesme vanasını (D) açarak tortu boşaltma işlemini gerçekleştirin.
4. Tortu boşaltma işlemi tamamlandıktan sonra, 1. ve 2. noktalarda gösterilen prosedürü baştan sona izleyerek yalıtımı yeniden takın.

**Procedura di installazione di assemblaggio coibentazione e rimozione magneti serie 5465 e 5466 DN 50+DN 150.**

**Procedure for installation insulation assembly and magnet extraction 5465 e 5466 series DN 50-DN 150.**

**Installation und Montage der Isolierung und Magnetentnahme Serie 5465 und 5466 DN 50+DN 150.**

**Procédure d'installation de la coque d'isolation et dépose de l'aimant série 5465 et 5466 DN 50+DN 150.**

**Procedimiento de instalación, ensamblaje del aislamiento y extracción del imán series 5465 y 5466 DN 50+DN 150.**

**Procedimento de instalação / montagem do isolamento e remoção do íman série 5465 e 5466 DN 50+DN 150.**

**Plaatsing isolatieschalen en verwijdering magneet serie 5465 en 5466 DN 50+DN 150.**

**Tesisat yalıtımı montajı ve mıknatıs çıkartma prosedürü, 5465 ve 5466 serileri DN 50-DN 150.**

1. Per la serie 5466, prima di rimuovere la coibentazione occorre svitare il magnete, agendo sull'apposita manopola, ed estrarlo dal pozzetto. Per le misure DN 50 e DN 65 il magnete è composto da due pezzi, mentre per il range DN 80+DN 150 il magnete è composto da tre pezzi. In questo modo l'estrazione del magnete è agevolata, in quanto è possibile spezzarlo in più parti durante l'operazione, consentendo inoltre di limitare gli spazi necessari sotto al defangatore per effettuare tale procedura. Si raccomanda di maneggiare il magnete con attenzione: l'elevato campo magnetico attrae gli spezzoni con forza, rischio di schiacciamento delle dita.
  2. Sfilare le due coperture di testa nere alle estremità\*.
  3. Aprire il tappo superiore (per misure fino a DN 100) e i due gusci laterali.
  4. Procedere all'installazione del defangatore sull'impianto.
  5. Per le misure fino a DN 100 stendere sulle superfici A e B un leggero strato di sigillante e attendere che il solvente sia evaporato. Per le restanti misure DN 125 e DN 150 togliere la pellicola dell'adesivo già applicato sulle superfici.
  6. Incastrare il tappo superiore su uno dei due gusci e unire successivamente l'altro\*.
  7. Riassemblare i due gusci laterali.
  8. Rifinire la giunzione con la striscia in dotazione nella scatola.
  9. Completare con le due coperture di testa nere\*.
  10. Per la serie 5466, inserire nuovamente il magnete ed avvitare a battuta.
- N.B.: Sigillante consigliato: Mastiche Superchiaro ns. cod. 615500.  
\*Operazioni da non eseguire per i defangatori DN 125 e DN 150.

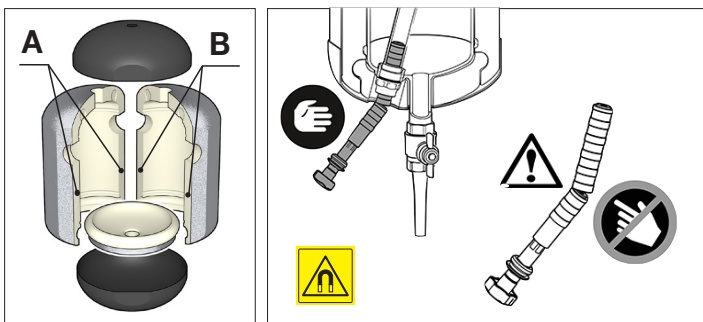

1. For 5466 series, before removing the insulation it is necessary to unscrew the magnet, by acting on the specific knob, and extract it from the pocket. For sizes DN 50 and DN 65 the magnet is composed of two pieces, while for the range DN 80+DN 150 the magnet is composed of three pieces. In this way the magnet extraction is facilitated, since it is possible to split it into several parts during the operation. Furthermore, this allows to reduce the necessary space underneath the dirt separator to perform this procedure. It is recommended to pay attention while handling the magnet: the strong magnetic field attracts the magnet parts with strength therefore with the risk of squeezing fingers.
  2. Extract the black head covers at the two ends\*.
  3. Open the upper cap (for sizes up to DN 100) and the two side shells.
  4. Install the dirt separator on the system.
  5. For sizes up to DN 100 spread a light layer of sealant onto the surfaces A and B and wait for the solvent to evaporate. For the remaining sizes DN 125 and DN 150 peel off the film of adhesive already applied on the surfaces.
  6. Fit the upper cap onto one of the two shells and then join on the other one\*.
  7. Reassemble the two side shells.
  8. Finish the join with the strip provided in the box.
  9. Complete with the two black head covers\*.
  10. For 5466 series insert again and fully screw the magnet.
- N.B.: Recommended sealant: Mastiche Superchiaro our code 615500.  
\*Operations not to be performed for dirt separators DN 125 and DN 150.

1. Bei der Serie 5466 muss vor Abnahme der Isolierung zunächst der Magnet durch Betätigung des Griffs abgeschraubt und aus seinem Sitz genommen werden. Bei den Dimensionen DN 50 und DN 65 ist der Magnet zweiteilig, im Dimensionenbereich DN 80÷DN 150 ist der Magnet dreiteilig ausgeführt. Dies erleichtert die Magnetentnahme, da der Magnet während des Arbeitsgangs in mehrere Teile getrennt werden kann; darüber hinaus kann der unter dem Schlammabscheider erforderliche Platzbedarf für die Entnahme begrenzt werden. Bei der Handhabung des Magneten ist Vorsicht geboten: das hohe Magnetfeld übt eine starke Anziehungskraft auf die Magnetteile aus, wodurch Quetschgefahr für die Finger besteht.
  2. Die beiden schwarzen Kappen an den Enden\* abnehmen\*.
  3. Den oberen Deckel (für Dimensionen bis DN 100) und die zwei Schalenhälften öffnen.
  4. Den Luftabscheider in der Anlage installieren.
  5. Bei den Dimensionen bis DN 100 an den Flächen A und B eine dünne Schicht Dichtmittel auftragen und abwarten, bis das Lösungsmittel verdampft. Bei den restlichen Dimensionen DN 125 und DN 150 den bereits an den Flächen angebrachten Film abziehen.
  6. Den oberen Deckel an einer der zwei Schalenhälften einsetzen und anschließend die andere damit verbinden\*.
  7. Die zwei Schalenhälften wieder zusammensetzen.
  8. Die Verbindungsstelle mit dem in der Kartonage mitgelieferten Streifen abdichten.
  9. Die zwei schwarzen Kappen wieder schließen\*.
  10. Bei Serie 5466 den Magneten erneut einsetzen und bis zum Anschlag einschrauben.
- Hinweis: Empfohlenes Dichtmittel: Superhelle Dichtmasse, unsere Art.Nr. 615500.  
*\*Diese Vorgänge sind bei den Luftabscheidern DN 125 und DN 150 nicht erforderlich.*

1. Pour la série 5466, extraire l'aimant du doigt de gant en le dévissant à l'aide de la molette, avant d'enlever la coque d'isolation. Pour les dimensions DN 50 et DN 65, l'aimant est formé de deux pièces, tandis que pour la plage DN 80÷DN 150, il est formé de trois pièces. L'extraction de l'aimant est ainsi facilitée, car il peut être divisé en plusieurs parties pendant l'opération; de plus, cela permet également de limiter les espaces nécessaires en dessous du pot de décantation pour effectuer cette procédure. Cependant, les deux ou trois parties aimantées peuvent s'attirer les unes les autres, lorsqu'elles sont extraites du pot. Aussi, lors de l'opération d'extraction, faite attention à leur manipulation afin d'éviter de se faire écraser les doigts.
  2. Dégager les calottes aux extrémités\*.
  3. Séparer les deux coques latérales A et B, retirer la calotte inférieure.
  4. Procéder à l'installation du pot de décantation sur l'installation.
  5. Pour les dimensions jusqu'à DN 100, étaler une fine couche de produit d'étanchéité sur les surfaces A et B et attendre que le solvant s'évapore. Pour les autres dimensions DN 125 et DN 150, ôter la pellicule de l'adhésif déjà appliqué sur les surfaces.
  6. Emboîter la calotte inférieure sur le pot de décantation.\*
  7. Réassembler les deux coques latérales.
  8. Finir la jonction avec la bande fournie dans l'emballage.
  9. Compléter avec les deux calottes noires.
  10. Pour la série 5466, insérer de nouveau l'aimant et visser jusqu'en butée.
- N.B. : Produit d'étanchéité préconisé : Mastic transparent code 615500.  
 \* Opérations à ne pas effectuer pour les pots de décantation DN 125 et 150.

1. En la serie 5466, antes de quitar el aislamiento se debe desenroscar el imán, con ayuda de la empuñadura, y extraerlo del alojamiento. En las medidas DN 50 y DN 65 el imán está formado por dos piezas, mientras que en el rango DN 80÷DN 150 está compuesto de tres piezas. Esto permite dividir el imán para extraerlo más fácilmente. Además, se necesita menos espacio debajo del desfangador para realizar la operación. Se recomienda manipular el imán con cuidado, el intenso campo magnético atrae las diversas partes con fuerza y hay riesgo de aplastarse los dedos.
  2. Quitar las dos cubiertas negras de los extremos\*.
  3. Abrir el tapón superior (para medidas hasta DN 100) y las dos carcasas laterales.
  4. Proceder al montaje del purgador de aire en el sistema.
  5. En las medidas hasta DN 100, aplicar en las superficies A y B una capa delgada de sellador y esperar a que el disolvente se evapore. En las demás medidas, DN 125 y DN 150, quitar de las superficies la película del adhesivo aplicado anteriormente.
  6. Encajar el tapón superior en una de las dos carcasas y unir la otra\*.
  7. Ensamblar las dos carcasas laterales.
  8. Reforzar la unión con la tira que se suministra en la caja.
  9. Colocar las dos cubiertas negras en los extremos\*.
  10. En la serie 5466, montar nuevamente el imán y enroscarlo a tope.
- Nota. Sellador aconsejado: Mastiche Superchiaro Caleffi cód. 615500.  
 \*No realizar estas operaciones en los purgadores DN 125 y 150.

1. Para a série 5466, antes de remover o isolamento, é necessário aparafusar o íman, utilizando o manipulo próprio, e retirá-lo do respetivo adaptador. Para as medidas DN 50 e DN 65, o íman é formado por duas peças, enquanto que para a gama DN 80÷DN 150 é constituído por três. Deste modo, a remoção do íman torna-se mais fácil, dado que pode ser dividido em várias partes durante a operação, permitindo também limitar o espaço necessário, por baixo do separador de impurezas, para a referida operação. Recomenda-se manipular o íman com cuidado: o elevado campo magnético atrai os segmentos com força, com risco de esmagamento dos dedos.
2. Remover as duas coberturas de topo pretas das extremidades\*.
3. Abrir a tampa superior (para medidas até DN 100) e os dois invólucros laterais.
4. Proceder à montagem do separador na instalação.
5. Para as medidas até DN 100, aplicar nas superfícies A e B uma ligeira camada de vedante e aguardar que o solvente evapore. Para as restantes medidas DN 125 e DN 150 retirar a película do autocolante já aplicado nas superfícies.

6. Encaixar a tampa superior num dos dois invólucros e unir depois o outro\*.
  7. Montar novamente os dois invólucros laterais.
  8. Terminar a junção com a faixa fornecida na caixa.
  9. Completar com as duas coberturas de topo pretas.
  10. Para a série 5466, montar de novo o íman e aparafusar completamente.
- N.B.: Selante recomendado: Mastique Superclaro nosso cód. 615500.  
*\*Operações a não realizar para os separadores de impurezas DN 125 e DN 150.*

1. Schroef voor de serie 5466 eerst de magneet los door aan de knop te draaien en haal hem uit de dompelbuis, voordat u de isolatieschalen verwijderd. Voor de maten DN 50 en DN 65 bestaat de magneet uit twee stukken, terwijl de magneet voor het bereik DN 80÷DN 150 uit drie stukken bestaat. Op deze manier kan de magneet gemakkelijker worden verwijderd, omdat hij tijdens de werkzaamheden in meerdere delen kan worden verdeeld en bovendien is de voor deze procedure benodigde ruimte onder de vuilafscheider beperkt. Het is aanbevolen om de magneet voorzichtig te hanteren: het hoge magnetische veld trekt de stukken krachtig aan, gevaar voor knellen van de vingers.
  2. Verwijder de zwarte afdekkappen aan de boven- en onderzijde\*.
  3. Open de bovenste deksel (tot DN 100) en de twee isolatieschalen aan de zijanten.
  4. Monteer de vuilafscheider vervolgens op de installatie.
  5. Breng bij de vuilafschers tot DN 100 op de oppervlakken A en B een dunne laag kleefstof aan en wacht tot het oplosmiddel is verdampt. Trek bij de overige maten DN 125 en DN 150 de folie los van de kleefstof, die al op de oppervlakken is aangebracht.
  6. Druk de bovenste deksel op één van de twee isolatieschalen en breng vervolgens ook de andere aan\*.
  7. Monteer opnieuw de twee isolatieschalen aan de zijanten.
  8. Werk de verbindingsnaad af met de in de doos bijgeleverde strip.
  9. Vervolledig het geheel met de twee zwarte afdekkappen.
  10. Voor de serie 5466, plaats de magneet terug en draai hem tot de aanslag aan.
- N.B.: aanbevolen kleefstof : heldere lijm art. 615500.  
*\*Operações a não realizar para os separadores DN 125 e DN 150.*

1. 5466 serisinde yalıtımı çıkartmadan önce, ilgili başlığa baskı uygulayıp yuvasından çıkartarak mıknatısı sökmek gerekir. DN 50 ve DN 65 boyutlarında mıknatıs iki parçadan, DN 80÷DN 150 aralığındaysa üç parçadan oluşur. Bu şekilde kullanım sırasında birkaç parçaya ayrılması mümkün olduğundan, mıknatısın çıkartılması kolaylaştırılmıştır. Dahası bu özellik, bu prosedürün gerçekleştirilmesi için kır separatörünün altında ihtiyaç duyulan alanın küçültülmesine olanak tanır. Mıknatısı tutarken dikkatli olunması tavsiye edilir: güçlü manyetik alan manyetik parçaları güçlü bir şekilde çekeceğinden, parmaklarınızın sıkışması riski bulunur.
  2. İki uçtaki siyah başlı kapakları çıkartın\*.
  3. Üst kapağı (DN 100'e kadar boyutlar için) ve iki yan kaplamayı açın.
  4. Tortu tutucuyu sisteme takın.
  5. DN 100'e kadar boyutlar için A ve B yüzeylerine ince bir tabaka sızdırmazlık malzemesi sürün ve solventin buharlaşmasını bekleyin. DN 125 ve DN 150 boyutları için yüzeyinde yapışkan bulunan bandın filmini soyun.
  6. Üst kapağı iki yan kaplamadan birinin üzerine takın ve diğeri üzerinde birleştirin\*.
  7. İki yan kaplamayı tekrar takın.
  8. Kutunun içindeki bandı kullanarak birleştirmeyi sonlandırın.
  9. İki siyah kapak ile tamamlayın\*.
  10. 5466 serisinde mıknatısı tekrar takın ve tamamen sıkarak sabitleyin.
- N.B.: Tavsiye edilen sızdırmazlık malzemesi: Mastice Superchiaro, kod 615500.  
*\*DN 125 ve DN 150 Tortu tutucular için gerçekleştirilmeyecek işlemler.*

**Procedura di  
installazione/  
rimozione magneti  
serie 5466  
DN 200+DN 300**

**Procedures of magnet  
installation/removal,  
5466 series  
DN 200-DN 300**

**Installation und  
Demontage der  
Magnete  
Serie 5466  
DN 200+DN 300**

**Procédure  
d'installation/  
remplacement des  
aimants série 5466  
DN 200+DN 300**

**Procedimiento de  
Instalación/  
Extracción del Imán  
(Magnético)  
en la Serie 5466  
(DN 200+DN 300)**

**Procedimento de  
instalação/remoção  
de iman série 5466  
DN 200+DN 300**

**Procedure voor  
installeren /  
verwijderen van de  
magneet  
serie 5466  
DN 200+DN 300**

**Miknats takma/  
çikarma prosedürü  
5466 serisi  
DN 200+DN 300**

Nella serie 5466 DN 200+DN 300, priva di coibentazione, i tre magneti e i tre pozzetti di alloggiamento magneti sono forniti in confezione e vanno applicati al corpo valvola da parte dell'installatore. Per agevolare l'inserimento e l'estrazione dei magneti dal pozzetto, ogni magnete è composto da quattro pezzi in modo da spezzarlo in più parti durante l'operazione. Si raccomanda di maneggiare il magnete con attenzione: l'elevato campo magnetico attrae gli spezzoni con forza con rischio di schiacciamento delle dita.

Per l'installazione dei magneti procedere come segue:

- 1) Avvitare i pozzetti, equipaggiati di O-Ring, al corpo del defangatore con una coppia di 25 N·m (fig. 2).
- 2) Inserire i magneti all'interno dei pozzetti ed avvitarli mediante l'apposita manopola (fig. 3).
- 3) Per l'estrazione dei magneti dai relativi pozzetti, svitare il magnete agendo sulla manopola e sfilarli.

In 5466 series, sizes DN 200–DN 300 without insulation, the three magnets and magnet-holder pockets are supplied in the package and should be mounted on the valve body by the installer. To facilitate the magnet insertion/extraction in the pocket, each magnet is composed of four pieces so it can be split into several parts during the operation. It is recommended to pay attention while handling the magnet: the strong magnetic field attracts the magnet parts with strength therefore with the risk of squeezing fingers.

To install the magnet, proceed as follows:

- 1) Screw the pockets, equipped with O-Ring, onto the dirt separator body by applying a 25 N·m torque (fig. 2).
- 2) Insert the magnets into the pockets and screw them by acting on the handle (fig. 3).
- 3) To extract the magnets from the pockets, unscrew them by acting on the handle and extract them.

Bei der Serie 5466, Dimension DN 200+DN 300 ohne Isolierung, gehören die drei Magnete und der Magnethalter zum Lieferumfang und sollten am Schlammabscheider durch den Installateur montiert werden. Der Magnet ist viertelig ausgeführt. Dieser Aufbau in mehreren Teilen erleichtert die Magneteinführung- bzw. Entnahme. Bei der Handhabung des Magneten ist Vorsicht geboten: das starke Magnetfeld übt eine hohe Anziehungskraft auf die Magnetteile aus, wodurch Quetschgefahr für die Finger besteht.

Installation und Demontage der Magneten:

1. Schrauben Sie die Magnethalter mit einem O-Ring an den Schlammabscheider unter Verwendung eines 25Nm Drehmomentschlüssels (Bild 2).
2. Führen Sie die Magnete in die Magnethalter ein und verschrauben diese (Bild 3).
3. Zum Entnehmen der Magnete aus der Halterung, lösen Sie die Verschraubungen und ziehen die Magnete heraus.

Pour la série 5466, dimensions DN 200+DN 300 sans coque d'isolation, les trois aimants et leurs trois doigts de gant sont livrés avec et doivent être montés par l'installateur. Pour une insertion/extraction facilitée, chaque aimant est composé de 4 pièces, pouvant être ainsi divisées en plusieurs parties pendant l'opération. Attention : les quatre parties peuvent s'attirer les unes les autres lorsqu'elles sont extraites du pot. Aussi, lors de l'opération d'extraction, faire attention à leur manipulation afin d'éviter de se faire écraser les doigts.

Pour l'installation des aimants procéder comme suit :

- 1) Visser les doigts de gant, équipé de joint O-Ring, au corps du pot avec un couple de serrage de 25 N·m (fig. 2).
- 2) Insérer les aimants à l'intérieur des doigts de gant en les vissant à l'aide de la poignée (fig. 3).
- 3) Pour extraire les aimants des doigts de gant, dévisser les avec la poignée et retirer les.

En la Serie 5466, en Medidas DN 200+DN 300 sin Aislamiento, los 3 Imanes (Magnéticos) y el Dispositivo Sujeta-Imán (Porta-Imán) son suministrados en el Embalaje y deben ser montados en el Cuerpo del Dispositivo por el Instalador. Para facilitar la Inserción/Extracción del Dispositivo-Imán (Magnético), cada Imán está compuesto por cuatro piezas, así que éste puede ser extraído, y desmontado en distintas piezas durante la operación. Se recomienda prestar atención mientras se sujeta el Imán (Magnético): el potente campo de fuerza de las partes del Imán (Magnético), y la fuerza que ejerce puede llegar a estrangularle los dedos.

Para instalar el Imán (Magnético), debe proceder como sigue:

- 1) Atornille los Bloques Porta-Imán, equipados con O-Rings, en el Separador de Lodos, aplicando una fuerza de torsión de 25 N·m.
- 2) Inserte el Imán (Magnético) en los Bloques Porta-Imán y atornille-los, actuando sobre la maneta (Ver Fig. 3)
- 3) Para extraer los Imanes (Magnéticos) de sus Porta-Imanes, Destornillar-los, aplicando fuerza en la maneta y extraígalos.

Na série 5466 DN 200-DN 300, sem isolamento, os três ímanes e as três bainhas de alojamento são fornecidas na caixa e são aplicadas no corpo da válvula pelo instalador. Para agilizar a introdução e extração do íman da bainha, cada íman é composto por quatro peças de modo a separá-lo em várias partes durante a operação. Recomenda-se manipular o íman com cuidado: o elevado campo magnético atrai os segmentos com força, com risco de esmagamento dos dedos. Para a instalação do íman, proceder da seguinte forma:

- 1) Aparafusar as bainhas, dotadas de O-Ring, no corpo do separador de sujidade com um binário de 25 N·m (fig. 2).
- 2) Inserir os ímanes no interior das bainhas e aparafusá-los com o manipulo adequado (fig. 3).
- 3) Para a extração dos ímanes das respetivas bainhas, desapertar o íman utilizando o manipulo e retirá-los.

Voor de serie 5466, afmetingen DN 200=DN 300 zonder isolatie, worden de drie magneten en de magneethouders apart geleverd in een verpakking en moeten op het lichaam gemonteerd worden door de installateur. Om het inbrengen / verwijderen van de magneet in zijn houder te vergemakkelijken, is elke magneet opgebouwd uit vier delen, zodat het in verschillende delen kan gesplitst worden tijdens deze handeling. Het is aan te bevelen om voorzichtig te zijn tijdens de behandeling van de magneet : het sterke magnetische veld trekt de verschillende delen van de magneet zeer sterk aan, waardoor het risico van knellen van vingers ontstaat.

Om de magneet te installeren, ga als volgt te werk:

- 1) Schroef de houders, uitgerust met een O-ring, op het lichaam van de vuilafscheider door gebruik te maken van een aandraaimoment van 25 N-m (fig.2)
- 2) Breng de magneten in de houder en schroef ze vast met behulp van de hendel (fig.3)
- 3) Om de magneten te verwijderen uit de houders, draai de hendel los en verwijder ze.

5466 serisi DN 200=DN300 yalıtımsız ölçülerinde, üçer adet mıknatıs ve mıknatıs tutucu cep ürün paketiyle birlikte sevki edilir ve gövdeye montajı uygulayıcı tarafından gerçekleştirilmelidir. Mıknatısın cebe yerleştirilmesi/cepten çıkarılması işlemini kolaylaştırmak için, her bir mıknatıs dört parçadan oluşmaktadır ve böylece işlem sırasında birkaç parçaya bölünebilir. Mıknatısı uygularken dikkat edilmesi tavsiye edilir: güçlü manyetik alan mıknatıs parçalarını güçlü bir şekilde çeker, bu nedenle parmakların sıkışma riski vardır. Mıknatısı yerine takmak için izlenecek yol aşağıda sıralanmaktadır:

- 1) O-ring donatılı cepler tortu tutucu gövdesine 25 N-m bir güç uygulanarak vidalanmalıdır (şekil-2).
- 2) Mıknatıslar cebe yerleştirilir ve başlık hareket ettirilerek sıkılırlar (şekil-3).
- 3) Mıknatısları cepten çıkarmak için, başlık hareket ettirilerek tek tek sökülürler ve mıknatıslar çıkartılmış olur.

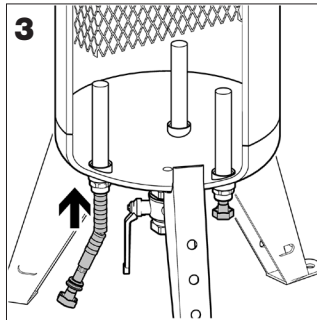
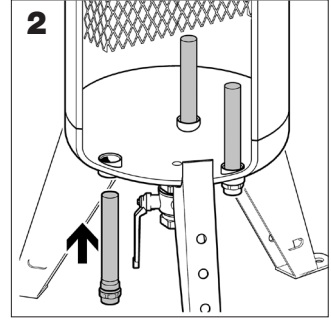
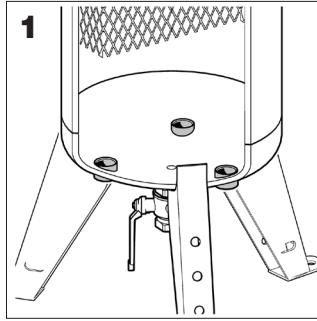

**Attacco superiore**

**Top connection**

**Oberer Anschluss**

**Raccord supérieur**

**Conexión superior**

**Ligação superior**

**Aansluiting aan de bovenkant**

**Üst bağlantı**

L'attacco, sulla sommità del defangatore, può essere utilizzato per l'eventuale installazione di una valvola automatica sfogo aria, Caleffi codice 502040 MINICAL per la versione filettata (A), codice 501500 MAXCAL per la versione flangiata (B). Non è possibile effettuare questa operazione nei modelli per tubazioni verticali.

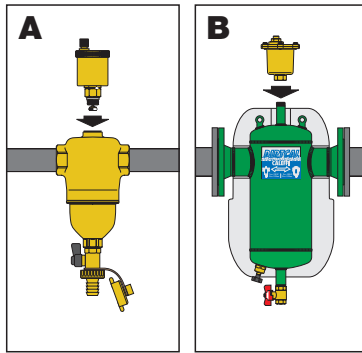

The connection on top of the dirt separator can be used for optional installation of an automatic air vent, Caleffi code 502040 MINICAL for the threaded version (A), code 501500 MAXCAL for the flanged version (B). This procedure cannot be carried out on models for vertical pipes.

An den Schlammabscheider kann oben ein automatischer Schnellentlüfter Caleffi Art.Nr. 502040 MINICAL für die Gewindeausführung (A), oder Art.Nr. 501500 MAXCAL für die Flanschausführung (B) angeschlossen werden. Diese Möglichkeit besteht bei den Modellen für vertikale Rohrleitungen nicht.

Le raccord se trouvant sur le dessus du pot de décantation peut être utilisé pour installer éventuellement un code automatique Caleffi, code 502040 MINICAL pour la version fileté (A), code 501500 MAXCAL pour la version à brides (B). Cette opération est impossible sur les modèles à raccord vertical.

En la conexión superior del desfangador se puede instalar una válvula automática de purga de aire Caleffi, código 502040 MINICAL en la versión roscada (A) o código 501500 MAXCAL en la versión embreada (B). Esta operación no se puede efectuar en los modelos para tubos verticales.

A ligação, no topo do separador de sujidade, pode ser utilizada para a eventual instalação de um purgador de ar automático Caleffi, código 502040 MINICAL para a versão roscada (A), ou código 501500 MAXCAL para a versão flangeada (B). Não é possível efetuar esta operação nos modelos para tubagens verticais.

De aansluiting bovenop de horizontale vuilafscijders biedt de mogelijkheid tot het monteren van een automatische ontlufter. Rekening houdend met de ontluftercapaciteit adviseren we bij de vuilafscijders met schroefaansluiting, het art. 502140 MINICAL. Voor de vuilafscijders met flensaansluiting, het art. 501500 MAXCAL.

Tortu tutucunun üst kısmındaki bağlantı, bir otomatik hava tahliye vanasının opsiyonel olarak takılması için kullanılabilir; dişli model (A) için 502040 Caleffi kodlu MINICAL, flanşlı model (B) için 501500 KODLU MAXCAL. Bu prosedür, dikey boru modellerinde gerçekleştirilemez.



